

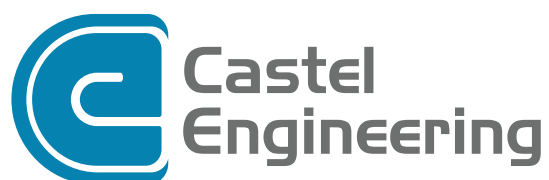

CENNIK AKCESORIÓW, PODSTAW I RAM



2023

ważny od 15.05.2023

OptimalDuct



**Korytka
zabezpieczone
folią ochronną!**

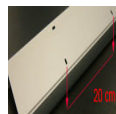

**Otworki montażowe
Co 20 cm**

KORYTKO INSTALACYJNE – długość 2 metry

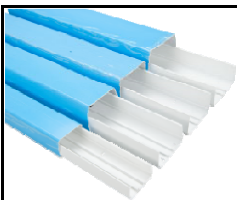
	Typ	Kod	Szerokość (mm)	Wysokość (mm)	J.m.	Cena Jedn.	Karton	Paleta
	A	ODF-60	60	40	mb	10,64 zł	24 mb	960 mb
	B	ODF-80	80	60	mb	15,85 zł	16 mb	560 mb
	C	ODF-90	90	65	mb	18,53 zł	16 mb	400 mb
	D	ODF-110	110	75	mb	22,84 zł	8 mb	320 mb

KOLANO 90°

	Typ	Kod	-	-	J.m.	Cena Jedn.	Karton	Paleta
	A	ODFE-60	-	-	szt.	7,89 zł	10 szt.	-
	B	ODFE-80	-	-	szt.	10,94 zł	10 szt.	-
	C	ODFE-90	-	-	szt.	11,61 zł	10 szt.	-
	D	ODFE-110	-	-	szt.	14,21 zł	10 szt.	-

NAROŻNIK WEWNĘTRZNY 90°

	Typ	Kod	-	-	J.m.	Cena Jedn.	Karton	Paleta
	A	ODIC-60	-	-	szt.	6,99 zł	10 szt.	-
	B	ODIC-80	-	-	szt.	7,81 zł	10 szt.	-
	C	ODIC-90	-	-	szt.	8,33 zł	10 szt.	-
	D	ODIC-110	-	-	szt.	9,82 zł	10 szt.	-

NAROŻNIK ZEWNĘTRZNY 90°

	Typ	Kod	-	-	J.m.	Cena Jedn.	Karton	Paleta
	A	ODCO-60	-	-	szt.	6,99 zł	10 szt.	-
	B	ODCO-80	-	-	szt.	7,81 zł	10 szt.	-
	C	ODCO-90	-	-	szt.	8,33 zł	10 szt.	-
	D	ODCO-110	-	-	szt.	9,82 zł	10 szt.	-

TRÓJNIK

	Typ	Kod	-	-	J.m.	Cena Jedn.	Karton	Paleta
	B	ODTJ-80	Stosowane z redukcjami ODRJ 80-60; ODRJ 110-90; ODRJ 110-80		szt.	18,53 zł	10 szt.	-
	C	ODTJ-90			szt.	24,33 zł	10 szt.	-
	D	ODTJ-110			szt.	23,36 zł	10 szt.	-

REDUKCJA

	Typ	Kod	-	-	J.m.	Cena Jedn.	Karton	Paleta
	A	ODRJ80-60	-	-	szt.	5,43 zł	10 szt.	-
	B	ODRJ110-80	-	-	szt.	6,10 zł	10 szt.	-
	C	ODRJ110-90	-	-	szt.	7,66 zł	10 szt.	-

ŁĄCZNIK KORYTA

	Typ	Kod	-	-	J.m.	Cena Jedn.	Karton	Paleta
	A	ODC60	-	-	szt.	3,65 zł	10 szt.	-
	B	ODC80	-	-	szt.	4,76 zł	10 szt.	-
	C	ODC90	-	-	szt.	5,13 zł	10 szt.	-
	D	ODC110	-	-	szt.	5,43 zł	10 szt.	-

ROZETA

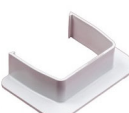
	Typ	Kod	-	-	J.m.	Cena Jedn.	Karton	Paleta
	A	ODWR-60	-	-	szt.	7,59 zł	10 szt.	-
	B	ODWR-80	-	-	szt.	9,52 zł	10 szt.	-
	C	ODWR-90	-	-	szt.	10,12 zł	10 szt.	-
	D	ODWR-110	-	-	szt.	12,65 zł	10 szt.	-

MASKOWNICA ŚCIENNA

	Typ	Kod	-	-	J.m.	Cena Jedn.	Karton	Paleta
	A	ODWC-60	-	-	szt.	10,04 zł	10 szt.	-
	B	ODWC-80	-	-	szt.	12,50 zł	10 szt.	-
	C	ODWC-90	-	-	szt.	13,02 zł	10 szt.	-
	D	ODWC-110	-	-	szt.	15,33 zł	10 szt.	-

ZAKOŃCZENIE

	Typ	Kod	-	-	J.m.	Cena Jedn.	Karton	Paleta
	A	ODEC-60	-	-	szt.	6,84 zł	10 szt.	-
	B	ODEC-80	-	-	szt.	7,81 zł	10 szt.	-
	C	ODEC-90	-	-	szt.	8,33 zł	10 szt.	-
	D	ODEC-110	-	-	szt.	9,67 zł	10 szt.	-

AcquaRing

RURA ODPROWADZENIA SKROPLIN PVC- gładka wewnątrz

	Kod	Średnica wewn.	-	-	J.m.	Cena Jedn.	Rolla	Paleta
	A.DPS.16-30	16	-	-	Zwój	84,74 zł	zwój/30mb	4320 mb
	A.DPS.18-30	18	-	-	Zwój	95,38 zł	zwój/30mb	3780 mb
	A.DPS.20-30	20	-	-	Zwój	103,27 zł	zwój/30mb	3240 mb

RURA PRZEZROCZYSTA

	Kod	Średnica wewn.	Średnica zewn. (mm)	-	J.m.	Cena Jedn.	Rolla	Paleta
	A.DPT.95	6 mm	9 mm	-	Zwój	105,50 zł	zwój/50 mb	5000 mb

ZŁĄCZKA TYPU "Y"

	Kod	Rozmiar B (śred.zewn)	Rozmiar C (śred.wewn)	-	J.m.	Cena Jedn.	Paczka	Karton
	A.CCY	16, 18, 20	16	dla A.DP.96	szt.	2,46 zł	20 szt.	400 szt.
	CCSY	16, 18, 20	16	dla A.DPS.16,20	szt.	2,46 zł	20 szt.	400 szt.

RURA SZTYWNA ODPROWADZENIA SKROPLIN

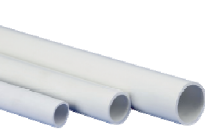
	Kod	Średn. Zewn(mm)	Długość (mm)	-	J.m.	Cena Jedn.	Paczka	Paleta
	RDP20	Ø20	2 mb	-	mb	4,32 zł	20 mb	4080 mb
	RDP25	Ø25	2 mb	-	mb	5,80 zł	20 mb	2600 mb
	RDP32	Ø32	2 mb	-	mb	8,93 zł	20 mb	1540 mb

KOLANO 90°

	Kod	Średnica wewn.(mm)	Kąt	-	J.m.	Cena Jedn.	Paczka	Karton
	RDP20-C90	Ø20	90°	-	szt.	7,74 zł	20 szt.	240 szt.
	RDP25-C90	Ø25	90°	-	szt.	8,48 zł	20 szt.	140 szt.
	RDP32-C90	Ø32	90°	-	szt.	9,45 zł	20 szt.	100 szt.

KOLANO 45°

	Kod	Średnica wewn.(mm)	Kąt	-	J.m.	Cena Jedn.	Paczka	Karton
	RDP20-C45	Ø20	45°	-	szt.	7,74 zł	20 szt.	240 szt.
	RDP25-C45	Ø25	45°	-	szt.	8,48 zł	20 szt.	200 szt.
	RDP32-C45	Ø32	45°	-	szt.	9,45 zł	20 szt.	100 szt.

ŁĄCZNIK PROSTY

	Kod	Średnica wewn.(mm)	-	-	J.m.	Cena Jedn.	Paczka	Karton
	RDP20-XT	Ø20	-	-	szt.	6,32 zł	20 szt.	240 szt.
	RDP25-XT	Ø25	-	-	szt.	6,84 zł	20 szt.	200 szt.
	RDP32-XT	Ø32	-	-	szt.	7,74 zł	20 szt.	100 szt.

ZŁĄCZKA TYPU "T"

	Kod	Średnica wew.(mm)	-	-	J.m.	Cena Jedn.	Paczka	Karton
	RDP20-T	Ø20	-	-	szt.	9,00 zł	20 szt.	160 szt.
	RDP25-T	Ø25	-	-	szt.	9,82 zł	20 szt.	100 szt.
	RDP32-T	Ø32	-	-	szt.	11,23 zł	20 szt.	60 szt.

KLIPS MONTAŻOWY

	Kod	Średnica wew.(mm)	-	-	J.m.	Cena Jedn.	Paczka	Karton
	RDP20-CLIP	Ø20	-	-	szt.	1,19 zł	20 szt.	500 szt.
	RDP25-CLIP	Ø25	-	-	szt.	1,41 zł	20 szt.	500 szt.
	RDP32-CLIP	Ø32	-	-	szt.	1,64 zł	20 szt.	500 szt.

REDUKCJA

	Kod	Średnica wew.(mm)	-	-	J.m.	Cena Jedn.	Paczka	Karton
	RDP25-20 RD	Ø25-20	-	-	szt.	6,84 zł	20 szt.	200 szt.
	RDP32-25 RD	Ø32-25	-	-	szt.	7,74 zł	20 szt.	100 szt.

ZŁĄCZKA RUR SZTYWNA - giętka

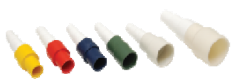
	Kod	Rozmiar A	Rozmiar B	Kolor	J.m.	Cena Jedn.	Paczka	Karton
	CCSR.16	16-18-20	16	Żółty	szt.	8,04 zł	20 szt.	300 szt.
	CCSR.18	16-18-20	18	Czerwony	szt.	8,04 zł	20 szt.	300 szt.
	CCSR.20	16-18-20	20	Niebieski	szt.	8,04 zł	20 szt.	300 szt.
	CCSR.25	16-18-20	25	Zielony	szt.	9,37 zł	20 szt.	300 szt.
	CCSR.32	16-18-20	32	Kość słoniowa	szt.	9,37 zł	20 szt.	300 szt.

SYFON- poziomy/pionowy

	Kod	Rozmiar A	Rozmiar B	Rozmiar C	J.m.	Cena Jedn.	Paczka	Karton
	Syfon	Ø 20 mm	Ø 16-18-20 mm	Ø 20 mm	szt.	37,05 zł	-	20 szt.

ZBIORNIK KONDENSATU – odprowadzenie pionowe (VO), poziome (HO)

	Kod	Rozmiar A	Rozmiar B	Rozmiar C	J.m.	Cena Jedn.	Karton	Paleta
	E-box VO	427	95	65	szt.	30,50 zł	20 szt.	600 szt.
	E-box HO	427	95	65	szt.	30,50 zł	20 szt.	600 szt.

Castel Plus

FLEXY KIT - **NOWOŚĆ**

	Typ	Kod	Opis	J.m.	Cena Jedn.	Karton	Paleta
	-	ODDU.FLEX.80	Zestaw instalacyjny FLEXY do ODF80, ODF110, ADF8 i ADF12	kpl.	125,14 zł	1 kpl.	-
	-	ODDU.FLEX.110		kpl.	150,36 zł	1 kpl.	-
	-	ARDU.FLEX.80		kpl.	125,14 zł	1 kpl.	-
-	ARDU.FLEX.110	kpl.		150,36 zł	1 kpl.	-	

TACA OCIEKOWA PVC + zaczepy PVC

	Kod	Rozmiar A	Rozmiar B	-	J.m.	Cena Jedn.	Paczka	Paleta
	TCCW.79	790	390	-	szt.	101,70 zł	1 szt.	75 szt.
	TCCW.94	940	420	-	szt.	111,90 zł	1 szt.	70 szt.

PRZEJŚCIE ŚCIENNE (WSLV)

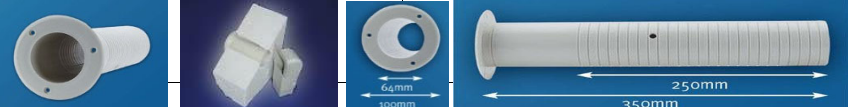
	J.m.	Cena Jedn.	Karton	Paleta
	szt.	21,95 zł	10 szt.	500 szt.

PRZEPUSTY DACHOWE

	Kod	szerokość	głębokość	-	J.m.	Cena Jedn.	Karton	Paleta
	INJ.125	125 mm	125 mm	-	szt.	346,18 zł	1 szt.	30 szt.
	INJ.250	250 mm	125 mm	-	szt.	403,10 zł	1 szt.	32 szt.

Tworzywowe wkłady do ręcznego wyginania rur miedzianych - 4m 1/4", 3/8", 1/2", 3/4", 5/8" - easybend

	Kod	Rozmiary	#ARG!	-	J.m.	Cena Jedn.	Paczka	Paleta
	0508.00010.000	dla rur o śr. 1/4", 3/8", 1/2", 5/8"	-	-	kpl.	180,05 zł	10 kpl.	180 kpl.
	0508.00011.000	dla rur o śr. 3/4"	-	-	kpl.	87,87 zł	10 kpl.	180 kpl.

**PODSTAWA PVC - typ ciężki - max. obciążenia 360 kg/szt.,
śruby mocujące w zestawie, Biały**

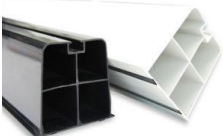
	Kod	Szer. (mm)	Wys. (mm)	Dł. (mm)	J.m.	Cena Jedn.	Karton	Paleta
	EX.38	100	100	350	szt.	22,92 zł	6x2 szt.	576 szt.
	EX.B38	100	100	450	szt.	28,42 zł	6x2 szt.	480 szt.
	EX.A38	100	100	1000	szt.	60,41 zł	2 szt.	190 szt.

**PODSTAWA PVC - typ lekki - max obciążenie 160 kg/szt.,
śruby mocujące w zestawie, Biały**

	Kod	Szer. (mm)	Wys. (mm)	Dł. (mm)	J.m.	Cena Jedn.	Karton	Paleta
	EX.83	100	100	350	szt.	17,04 zł	6x2 szt.	576 szt.
	EX.C83	100	100	450	szt.	19,72 zł	6x2 szt.	480 szt.
	EX.A83	100	100	1000	szt.	40,25 zł	2 szt.	190 szt.

**PODSTAWA PVC - typ mini – max obciążenie 120 kg/szt.,
śruby mocujące w zestawie, Biały**

	Kod	Szer. (mm)	Wys. (mm)	Dł. (mm)	J.m.	Cena Jedn.	Karton	Paleta
	EX.137-350	80	80	350	szt.	12,42 zł	6x2 szt.	756 szt.
	EX.137-450	80	80	450	szt.	14,28 zł	6x2 szt.	660 szt.
	EX.137-1000	80	80	1000	szt.	33,03 zł	2 szt.	448 szt.

ZAŚLEPKA PODSTAWY

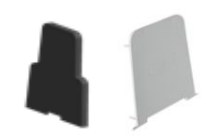
	Kod	Kolor	Opis	J.m.	Cena Jedn.	Paczka	Karton
	INJ.W181	Biały	<i>Dla typu EX.38 i EX.83</i>	szt.	4,46 zł	kpl. 4 szt.	100 szt.
	INJ.437	Biały	<i>Dla typu EX.137</i>	szt.	4,09 zł	kpl. 4 szt.	100 szt.

MOCOWANIE PODSTAWY

	Kod	Opis	J.m.	Cena Jedn.	Paczka	Karton
	A.12	Płyta montażowa + 2 śruby (tylko dla podstaw 100x100 mm)	kpl.	15,25 zł	komplet 4 szt.	100 szt.

STOPKA ANTYWIBRACYJNA - gwint M8

	Kod	Obciąż. Max./ KG	Wys. (mm)	Dł. (mm)	J.m.	Cena Jedn.	Paczka	Karton
	FVDCO, M8	150 kg/4szt	17mm +45mm	48 mm	szt.	4,54 zł	4 szt.	300szt.

AMORTYZATORY STOŻKOWE I CYLINDRYCZNE - do stosowania ze wspornikami ściennymi i podłogowymi

	Kod	Obciąż. Max./ KG	Wys. (mm)	Śr. (mm)	J.m.	Cena Jedn.	Paczka	Karton
	BVDCO, M8	150kg/4szt.	26	31-44	szt.	4,84 zł	4 szt.	200szt.
	BVDCY, M8	150kg/4szt	30	30	szt.	6,77 zł	4 szt.	200szt.

Frame Foot



Zestaw ramowy FRAME-Foot czterostopowy	Kod	Obciążenie	Cena netto/kpl. (instalatorska)
	FF-755	600 kg	370,-
<p>Zestaw zawiera:</p> <ul style="list-style-type: none">• 4 x zestaw regulowanych nóg wraz ze stopami i matami antywibracyjnymi 200x200 mm• 2 x poprzeczka regulowana w zakresie 450-755 mm• 2 x kształtownik regulowany w zakresie 520-755 mm• komplet śrub i akcesoriów montażowych			

Zestaw ramowy FRAME-Foot czterostopowy	Kod	Obciążenie	Cena netto/kpl. (instalatorska)
	FF4	500 kg	1 022,-
	Zestaw zawiera: <ul style="list-style-type: none"> • 4 x zestaw regulowanych nóg wraz ze stopami i mata- mi antywibracyjnymi 310x310 mm • 2 x 1000 mm kształtnik bazowy o przekroju 41x41x2,5 mm • 2 x 1200 mm kształtnik montażowy o przekroju 41x41x2,5 mm • 4 x zestaw klamr mocujących profile • 4 x komplet łączników M10 do mocowania urządzenia • komplet zaślepek profili 		

Zestaw ramowy FRAME-Foot sześciostopowy	Kod	Obciążenie	Cena netto/kpl. (instalatorska)
	FF6	1040 kg	1 523,-
	Zestaw zawiera: <ul style="list-style-type: none"> • 6 x zestaw regulowanych nóg wraz ze stopami i mata- mi antywibracyjnymi 310x310 mm • 2 x 2000 mm kształtnik bazowy o przekroju 41x41x2,5 mm • 4 x 1200 mm kształtnik montażowy o przekroju 41x41x2,5 mm • 8 x zestaw klamr mocujących profile • 8 x komplet łączników M10 do mocowania urządzenia • komplet zaślepek profili 		

Zestaw ramowy FRAME-Foot ośmiostopowy	Kod	Obciążenie	Cena netto/kpl. (instalatorska)
	FF8	1620 kg	2 050,-
	Zestaw zawiera: <ul style="list-style-type: none"> • 8 x zestaw regulowanych nóg wraz ze stopami i mata- mi antywibracyjnymi 310x310 mm • 2 x 3000 mm kształtnik bazowy o przekroju 41x41x2,5 mm • 6 x 1200 mm kształtnik montażowy o przekroju 41x41x2,5 mm • 12 x zestaw klamr mocujących profile • 12 x komplet łączników M10 do mocowania urządzenia • komplet zaślepek profili 		

Zestaw ramowy FRAME-Foot dwustopowy – DO ROZBUDOWY	Kod	Obciążenie	Cena netto/kpl. (instalatorska)
	FF2-EXT.	500 kg	636,-
	Zestaw zawiera: <ul style="list-style-type: none"> • 2 x zestaw regulowanych nóg wraz ze stopami i mata- mi antywibracyjnymi 310x310 mm • 2 x 1000 mm kształtnik bazowy o przekroju 41x41x2,5 mm • 2 x 1200 mm kształtnik motażowy o przekroju 41x41x2,5 mm • 4 x zestawy klamr mocujących profile • 4 x komplet łączników M10 do mocowania urządzenia • 2 x zestaw łączników wzdłużnych profili bazowych • komplet zaślepek profili 		

Wspornik typu „H”	Kod	Obciążenie	Cena netto/kpl. (instalatorska)
	HF-600.01	-	260,-
	Zestaw zawiera: <ul style="list-style-type: none"> • 2 x stopa 310x310 mm • 2 x mata antywibracyjna 300x300 mm • 2 x podpora poprzeczek • 4 x śruba M10 • 4 x nakrętka M10 • 3 x profili 41x41x2,5 o długości 600mm • komplet zaślepek profil 		

Zestaw do rozbudowy wspornika typu „H”	Kod	Obciążenie	Cena netto/kpl. (instalatorska)
	HF- DIY.01	-	178,-
	Zestaw zawiera: <ul style="list-style-type: none"> • 2 x stopa 310x310 mm • 2 x mata antywibracyjna 300x300 mm • 2 x podpora poprzeczki • 4 x śruba M10 • 4 x nakrętka M10 		

Podstawy gumowe „130”	Model	Wymiary	Pakowanie	Cena netto/szt. (instalatorska)
	RB250/130	250x130x95	4 szt.	29,-
	RB400/130	400x130x95	2 szt.	50,-
	RB600/130	600x130x95	2 szt.	62,-
	RB1000/130	1000x130x95	2 szt.	114,-

Podstawy gumowe „180”	Model	Wymiary	Pakowanie	Cena netto/szt. (instalatorska)
	RB250/180	250x180x95	4 szt.	31,-
	RB400/180	400x180x95	2 szt.	52,-
	RB600/180	600x180x95	2 szt.	65,-
	RB1000/180	1000x180x95	2 szt.	120,-

Podwyższenie	Model	Wymiary	Pakowanie	Cena netto/szt. (instalatorska)
	RISER600/180	600x190x130	4 szt.	88,-
	RISER1000/180	1000x190x130	2 szt.	117,-

Podstawy gumowe mini	Model	Wymiary	Pakowanie	Cena netto/szt. (instalatorska)
	RB250MINI	250x130x50	4 szt.	20,-
	RB400MINI	400x130x50	2 szt.	30,-
	RB500MINI	600x130x50	2 szt.	34,-



Siedziba główna
VRF Sp. z o.o.

o/ **Pietrzykowice**

Fabryczna 1A
55-080 Pietrzykowice
+48 71 316 19 54
wroclaw@vrfpolska.pl

Żory

Rybnicka 83
44-240 Żory
+48 32 435 01 98
zory@vrfpolska.pl

o/ **Katowice**

Porcelanowa 60
40-246 Katowice
+48 32 797 35 89
katowice@vrfpolska.pl

Niniejszy cennik ma charakter informacyjny i nie stanowi oferty handlowej w rozumieniu Art.66 par.1 Kodeksu Cywilnego.
Zastrzegamy sobie prawo zmiany podanych cen.
Ceny obowiązują od dnia 15.05.2023 do ukazania się nowego cennika.

Wersja 05.06.2023